

GRUPO | GROBEL

# PORTAFOLIO

DESARROLLO DE PROYECTOS, FABRICACIÓN-INSTALACIÓN  
Y MANTENIMIENTOS PREVENTIVOS-CORRECTIVOS

 [grupogrobelpresupuestos@gmail.com](mailto:grupogrobelpresupuestos@gmail.com)

 998 - 240-3861



[WWW.GRUPOGROBEL.COM](http://WWW.GRUPOGROBEL.COM)

### MISIÓN

ESTAMOS COMPROMETIDOS CON LA CREACIÓN DE EXPERIENCIAS EN CONJUNTO CON NUESTRA CALIDAD DE TRABAJO Y EL SERVICIO PERSONALIZADO DENTRO DE LOS PRESUPUESTOS ACORDADOS CON CADA UNO DE NUESTROS CLIENTES, LOGRANDO PLASMAR SUS IDEAS Y ENTREGANDO EN TIEMPO Y FORMA.

### VISIÓN

SER UNA EMPRESA CON ALCANCE NACIONAL E INTERNACIONAL POR MEDIO DE NUESTROS TRABAJOS CUBIERTOS POR NUESTRA CALIDAD Y PROFESIONALISMO DE TODO NUESTRO EQUIPO.

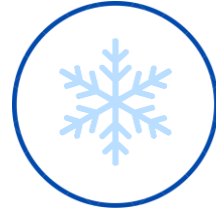

### **AIRE ACONDICIONADO**

Instalación y reparación de sistemas Split Pared, Piso techo, Cassette, Fancoil, Centralizados VRV, Chillers de Agua Helada y Paquete. Servicio técnico para cámaras frigoríficas, exhibidoras y cuartos fríos.

Diseño e instalación de ductos, extractores de aire y sistemas de renovación de aire para calidad ambiental.



### **PROYECTOS INDUSTRIALES**

Desarrollo de proyectos estructurales, arquitectónico, instalaciones hidrosanitarias, instalaciones eléctricas, HVAC, cancelerías y de acabados. Servicio de instalación de líneas eléctricas, tierra física, balanceo de fases en tablero eléctrico.

Servicio de instalación tablaroca, durok y acabados en pintura fachada interior y exterior.

Fabricación e estructuras herrería.

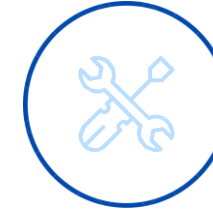

### **MANTENIMIENTO PREVENTIVO Y CORRECTIVO**

Planes anuales para empresas y residencias. Evita fallas costosas y extiende la vida útil en equipos de refrigeración. Mantenimiento en peinados eléctricos del tablero general para balanceo de cargas.

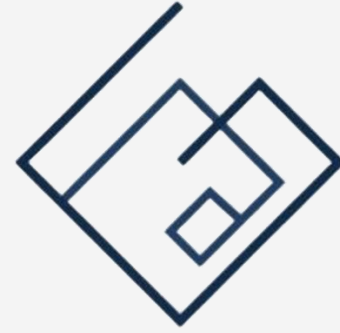

GRUPO | GROBEL

# REFRIGERACIÓN

INSTALACIONES, MANTENIMIENTO CORRECTIVO  
Y PREVENTIVO

**INSTALACIÓN DE AIRE ACONDICIONADO TIPO FAN AND COIL**  
PLAYA DEL CARMEN

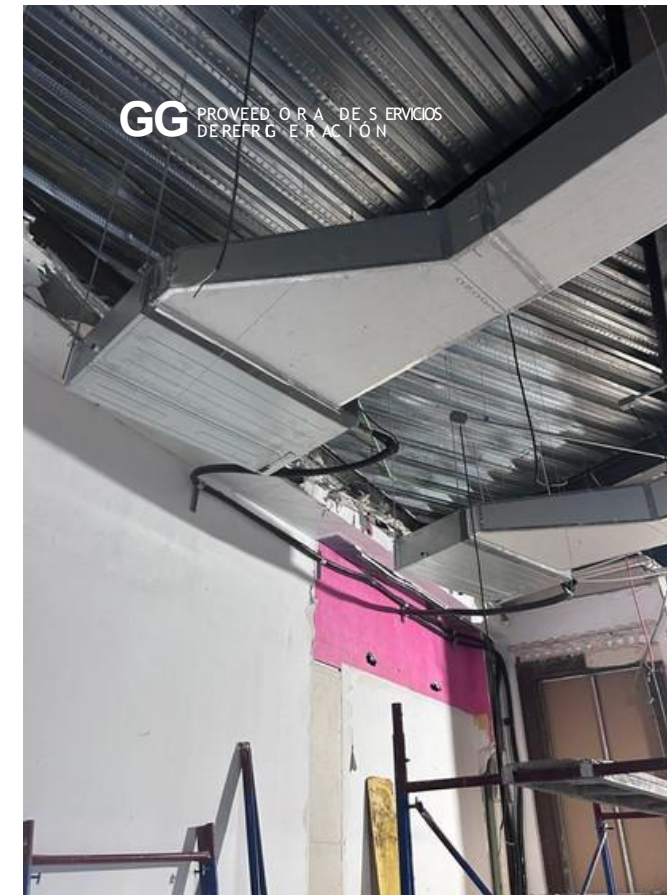

Instalación de Equipo tipo Fand and Coil Mca. Carrier y Ductería

INSTALACIÓN DE AIRE ACONDICIONADO TIPO MINI SPLIT  
ISLA MUJERES



INSTALACIÓN DE AIRE ACONDICIONADO TIPO MANEJADORA  
CANCÚN



Instalación de Equipo tipo Manejadora Mca. Lenox

## SERVICIO DE MANTENIMIENTO PREVENTIVO A EQUIPO DE AIRE ACONDICIONADO TIPO PAQUETE CANCÚN



## SERVICIO DE MANTENIMIENTO PREVENTIVO A UNIDADES DE CAMARA FRIA CANCÚN



INSTALACIÓN DE MAQUINAS DE HIELO  
MÉRIDA, YUC.

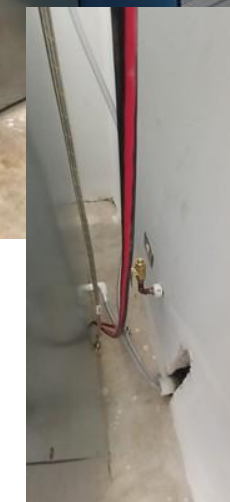

Instalación de Maquinas de Hielo Mca. Hoshizaki Ice Maker Mod. KM-1301SRJZ

SERVICIO DE MANTENIMIENTO PREVENTIVO A EQUIPOS OPEN CASE  
CANCÚN



## SERVICIO DE MOVIMIENTO Y LOGISTICA DE EQUIPO COMERCIAL (REPARACIONES Y MANTENIMIENTOS) COMERCIAL - CANCÚN, PTO. MORELOS, PLAYA, TULUM

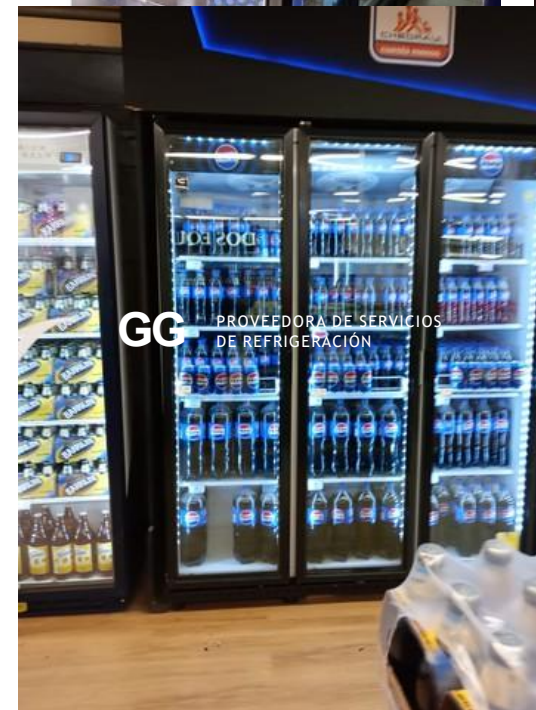

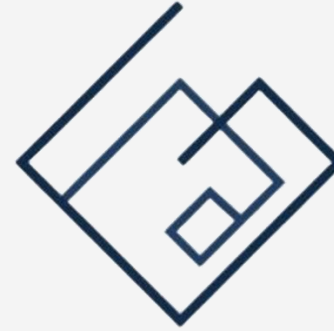

**GRUPO | GROBEL**

# **ELÉCTRICO Y OBRA CIVIL**

INSTALACIONES, MANTENIMIENTO CORRECTIVO  
Y PREVENTIVO

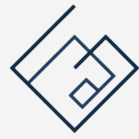

GRUPO | GROBEL

INSTALACIONES, MANTENIMIENTO  
PREVENTIVO-CORRECTIVO

## PROYECTOS REALIZADOS

### SERVICIO DE MANTENIMIENTO PREVENTIVO ELECTRICO EN TABLERO GENERAL CANCÚN, PLAYA DEL CARMEN, TULUM

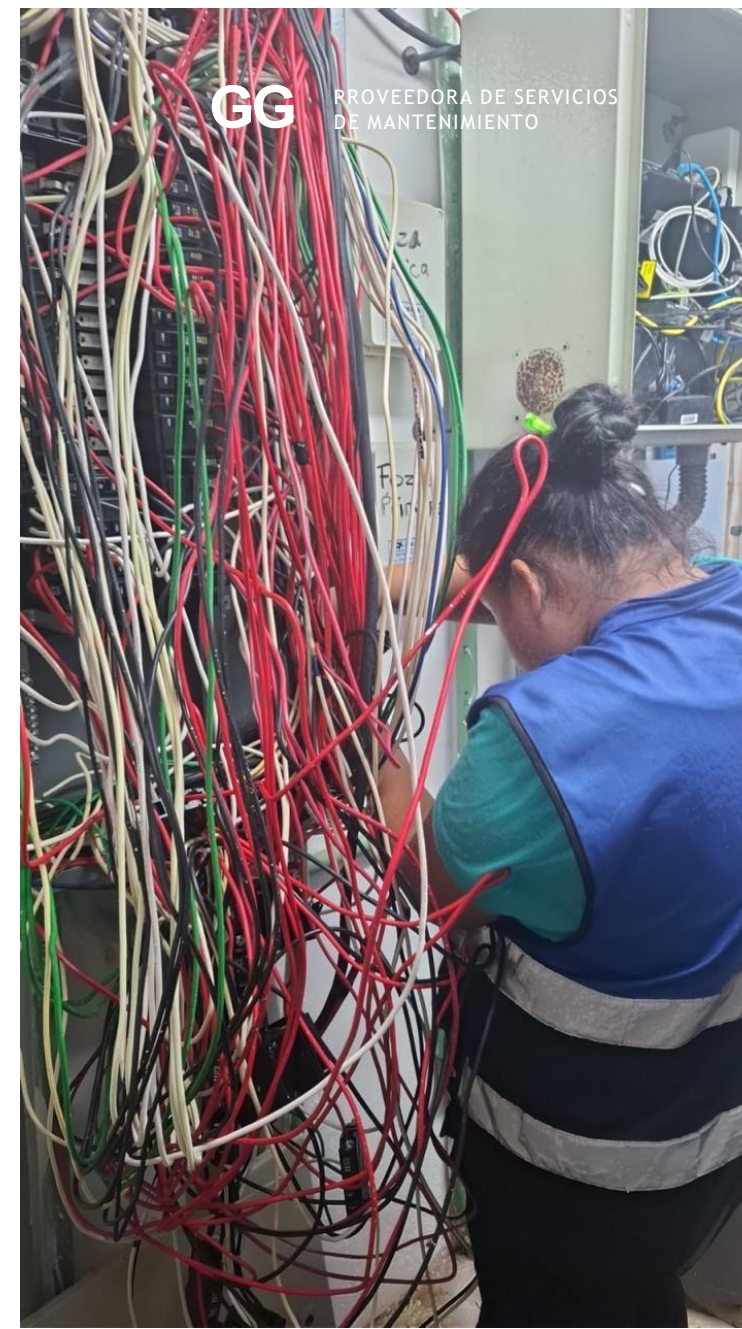
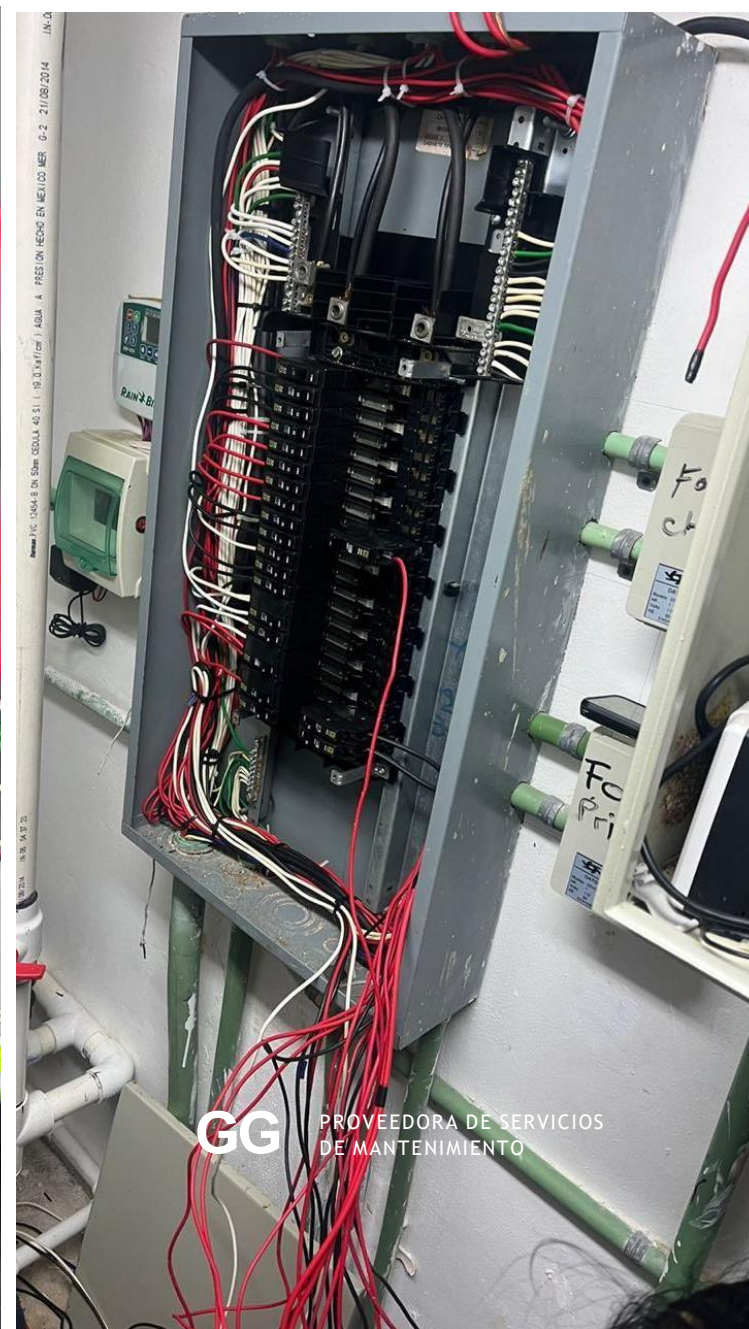
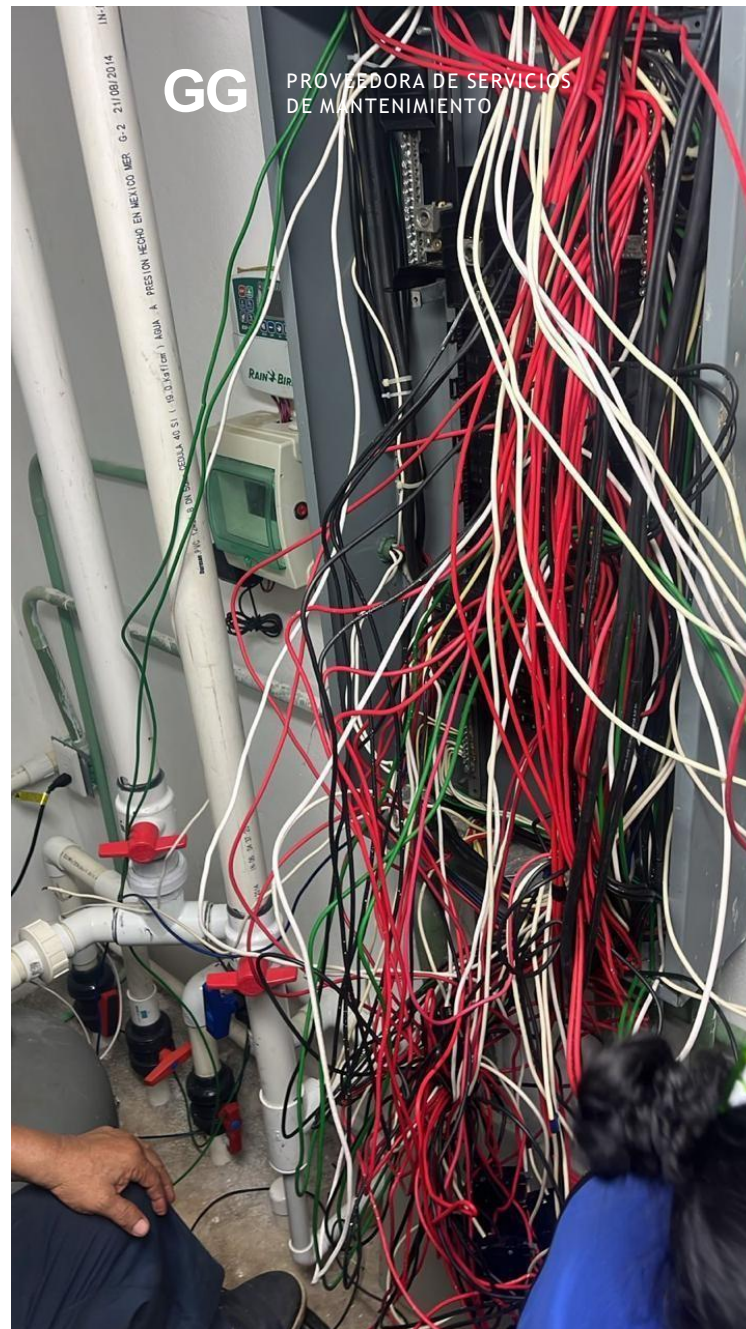

## SERVICIO DE MANTENIMIENTO CORRECTIVO ELECTRICO EN REGISTRO CFE CANCÚN, PLAYA DEL CARMEN, TULUM

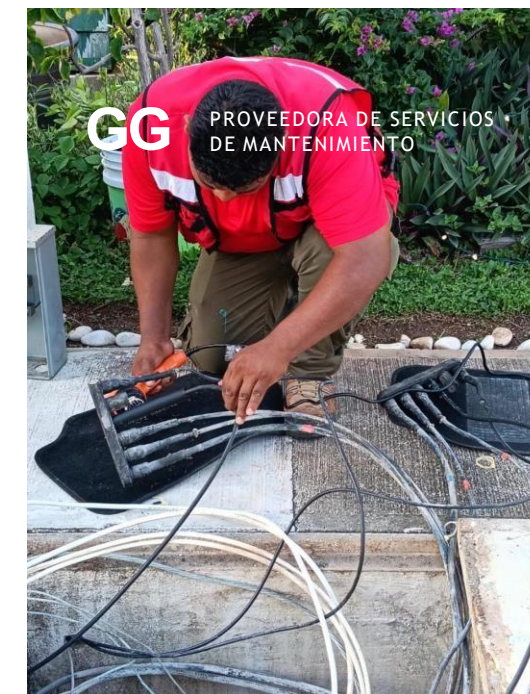
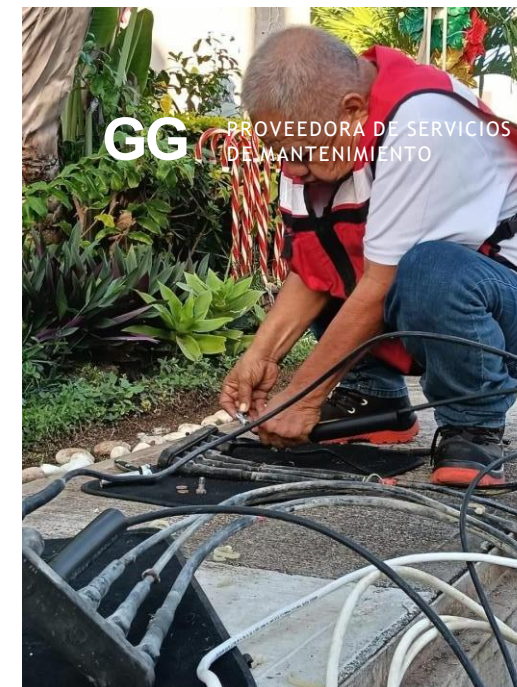

## SERVICIOS DE INSTALACION DE TABLAROCA TULUM



## SERVICIOS DE ELECTRICOS E ILUMINACION CANCÚN



## SERVICIOS DE OBRA CIVIL CANCÚN



## SERVICIOS DE OBRA CIVIL CANCÚN

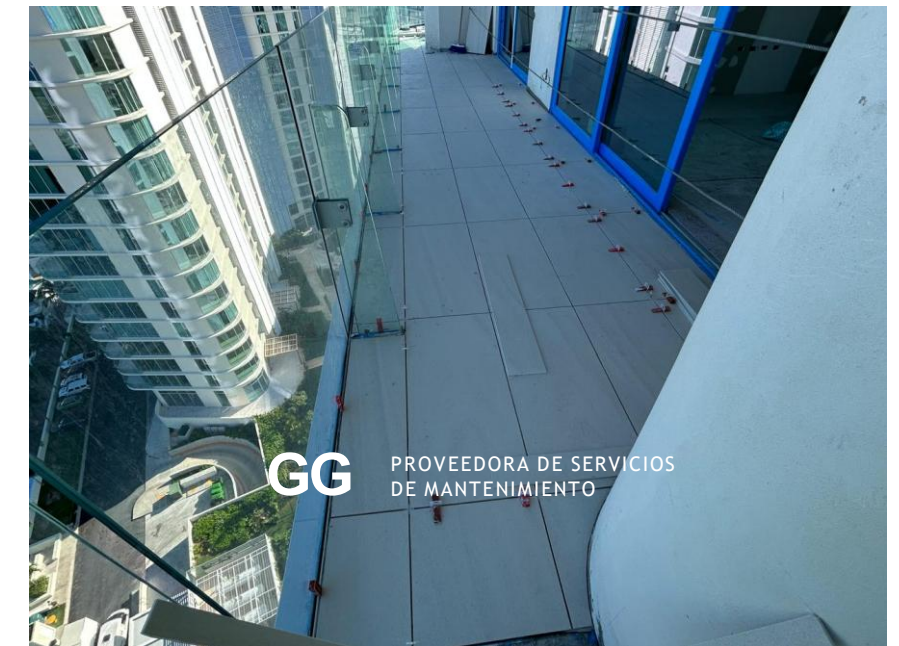

SERVICIO INSTALACIÓN SUAVIZADOR Y OSMOSIS  
MÉRIDA



## SERVICIO APLICACIÓN IMPERMEABILIZANTE CANCÚN



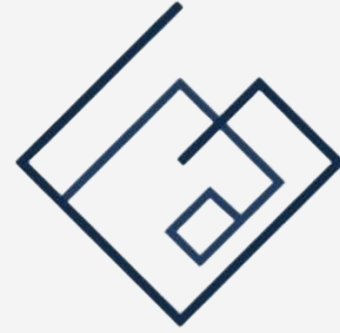

GRUPO | GROBEL

# **ESTRUCTURAS HERRERÍA**

FABRICACIÓN-MANTENIMIENTO CORRECTIVO Y  
PREVENTIVO

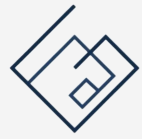

GRUPO | GROBEL

FABRICACIÓN E INSTALACIÓN

## PROYECTOS REALIZADOS

### FABRICACIÓN Y MANTENIMIENTO ESTRUCTURAS QUINTANA ROO





GRUPO | GROBEL

FABRICACIÓN E INSTALACIÓN

## PROYECTOS REALIZADOS

### FABRICACIÓN Y MANTENIMIENTO ESTRUCTURAS QUINTANA ROO



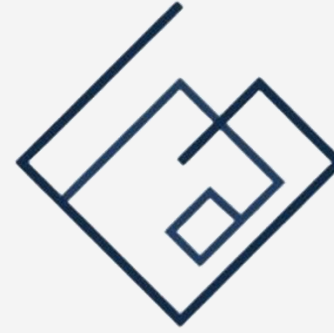

**GRUPO | GROBEL**

# **EQUIPAMIENTO LOCALES**



GRUPO | GROBEL

EQUIPACIÓN

## PROYECTOS REALIZADOS

### SERVICIO EQUIPAMIENTO EXTERIOR LOCAL COMERCIAL CANCÚN, PLAYA DEL CARMEN, TULUM Y MÉRIDA



### SERVICIO EQUIPAMIENTO EXTERIOR LOCAL COMERCIAL CANCÚN, PLAYA DEL CARMEN, TULUM Y MÉRIDA

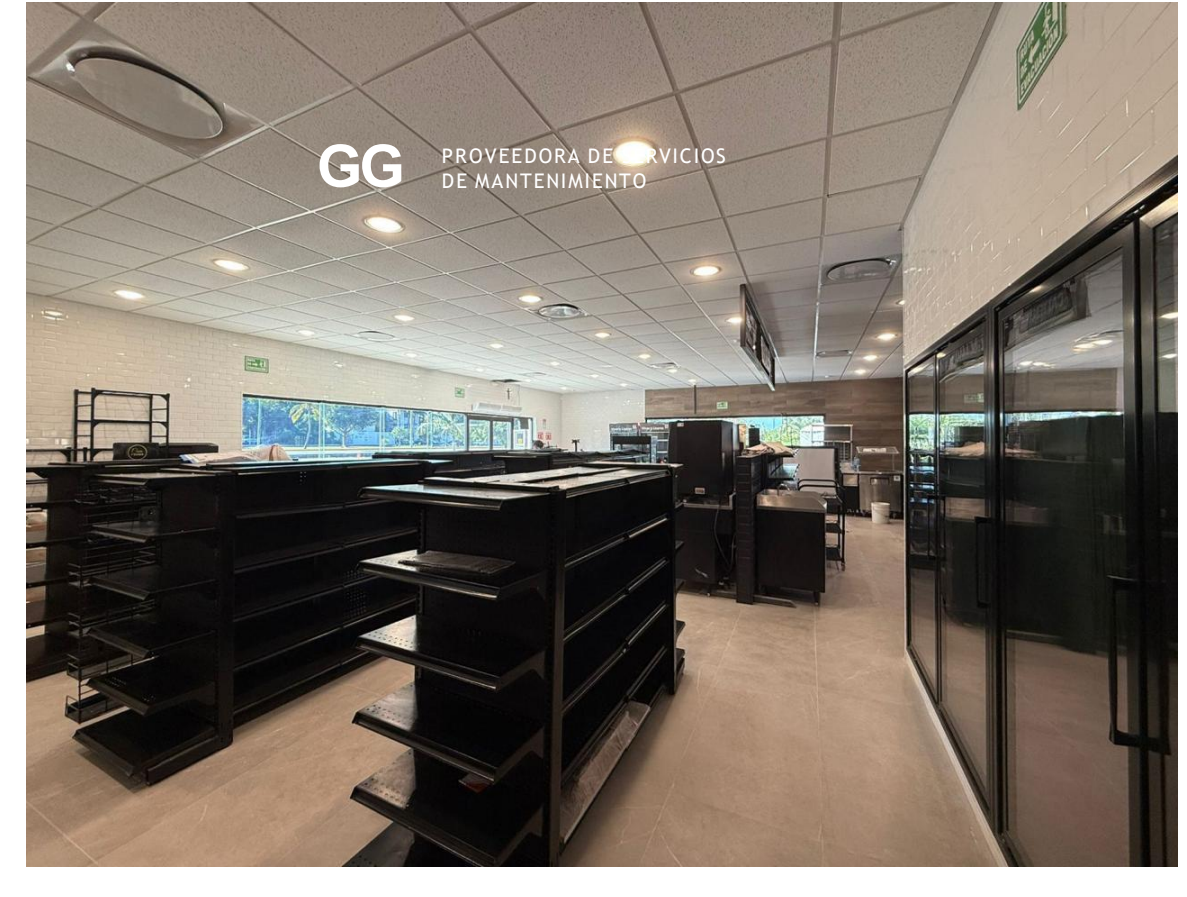

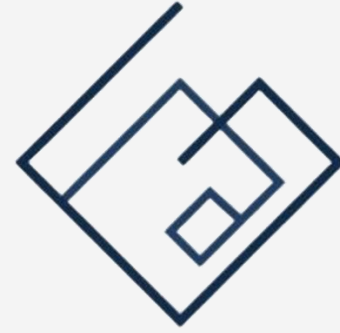

GRUPO | GROBEL

# DESARROLLO DE PROYECTOS

ESTRUCTURALES Y ARQUITECTONICOS

## PROYECTO ESTRUCTURAL

Desarrollamos proyectos estructurales integrando seguridad, eficiencia y viabilidad constructiva, mediante soluciones técnicas diseñadas para responder a las necesidades específicas de cada proyecto.

Cada propuesta se realiza con enfoque analítico, coordinación multidisciplinaria y criterio constructivo, garantizando estructuras funcionales, seguras y optimizadas para su correcta ejecución en obra.

### Servicios:

- Diseño y cálculo estructural
- Proyecto ejecutivo estructural
- Modelado y análisis estructural
- Detalles constructivos
- Memorias de cálculo
- Coordinación con arquitectura e ingenierías
- Revisión y compatibilización de proyecto

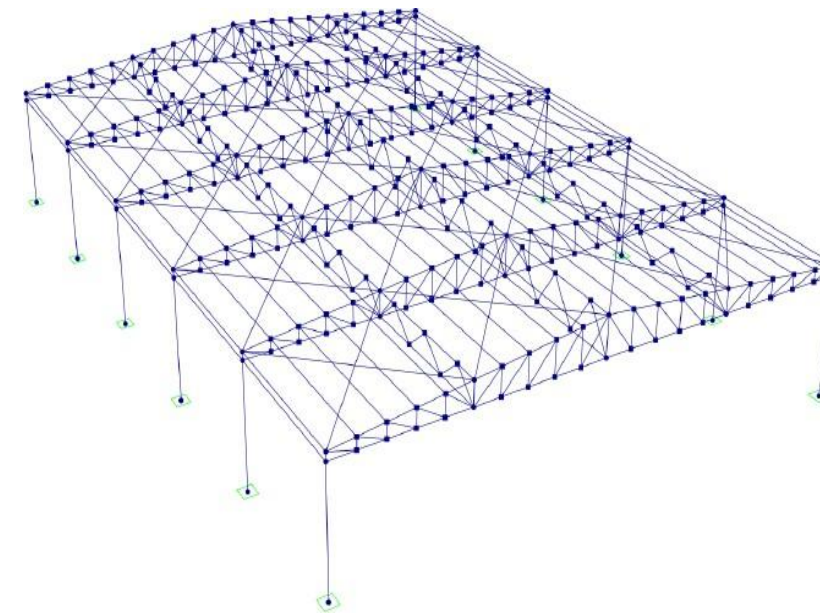

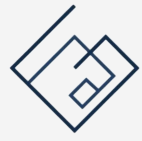

PROYECTO ESTRUCTURAL

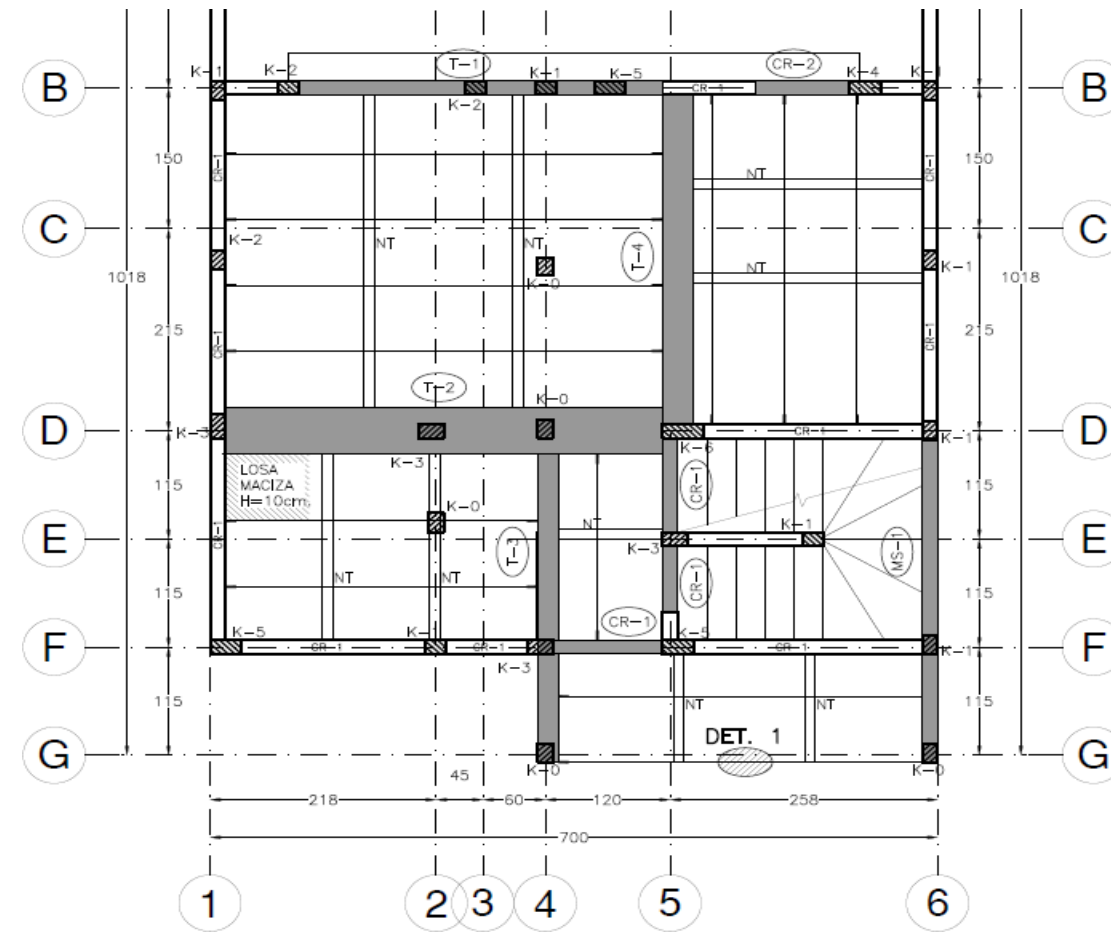
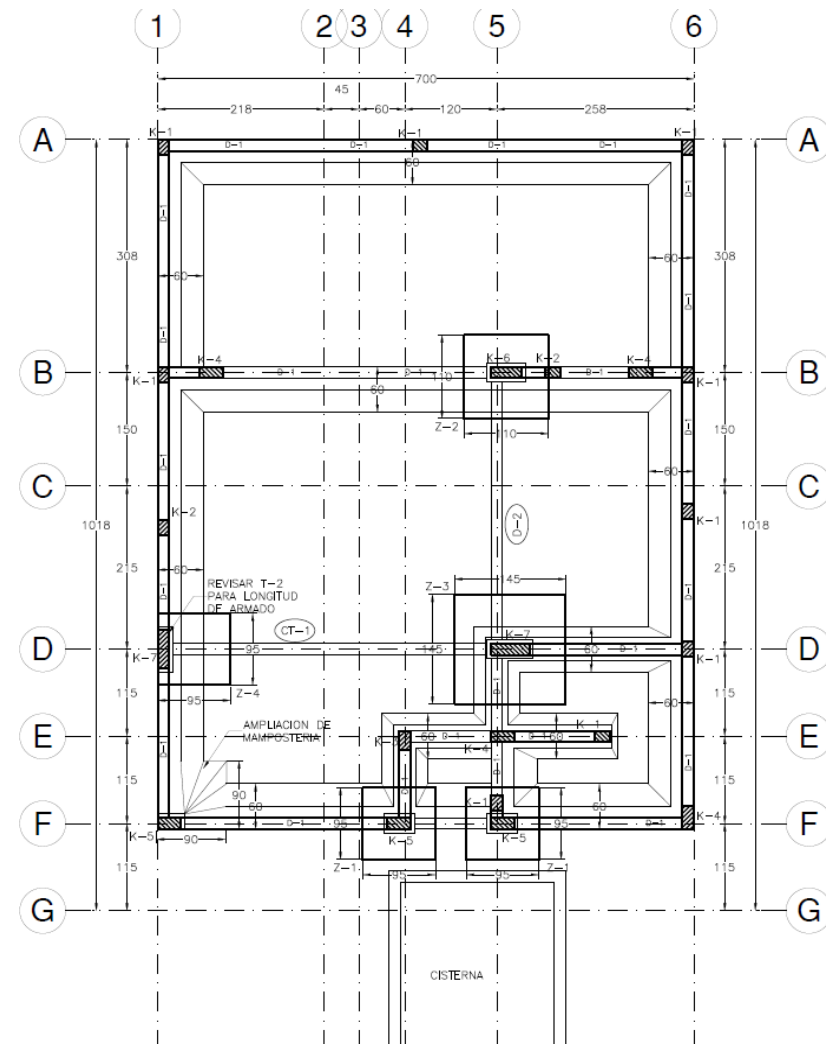



## PROYECTO ARQUITECTONICO

Concebimos espacios que integran diseño, funcionalidad y eficiencia técnica mediante el desarrollo integral de proyectos arquitectónicos ejecutivos.

Cada propuesta se desarrolla con atención al detalle, coordinación multidisciplinaria y enfoque constructivo, permitiendo materializar proyectos claros, eficientes y ejecutables.

### Servicios:

- Desarrollo arquitectónico integral
- Proyecto ejecutivo
- Detalles constructivos
- Coordinación de ingenierías
- Modelado 3D y representación
- Supervisión y compatibilización de proyecto



PLANTA BAJA

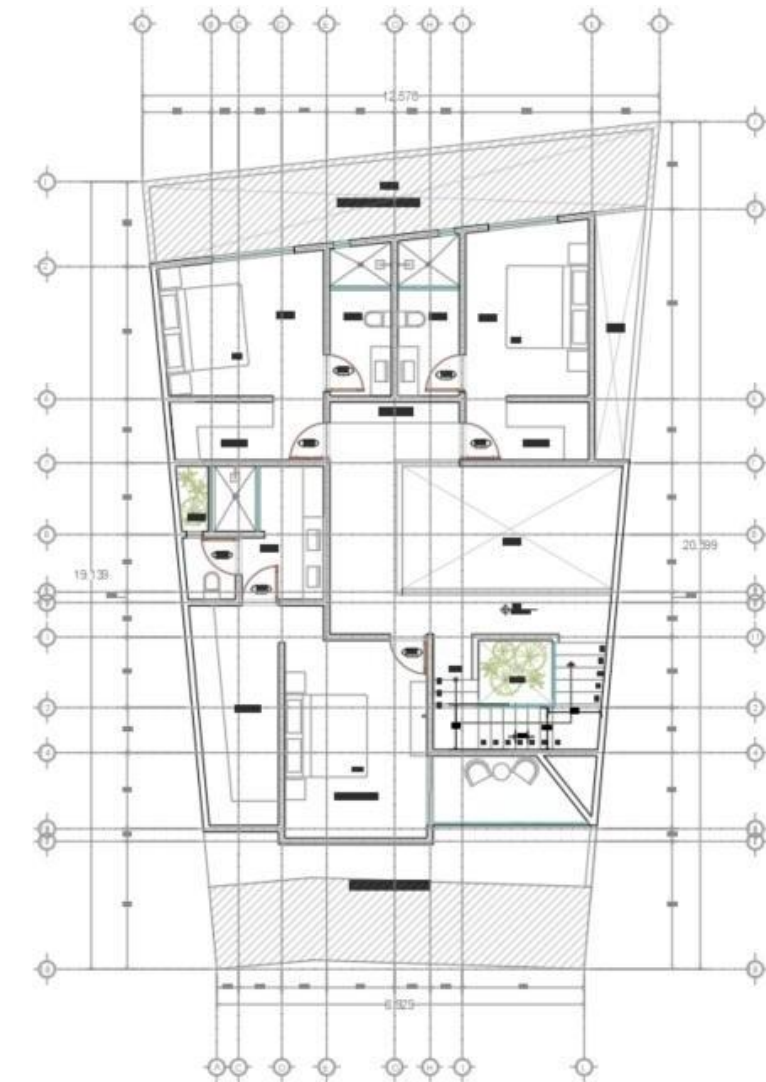

PLANTA 1ER NIVEL



## PROYECTO HIDRO-SANITARIAS

Desarrollamos proyectos de instalaciones hidrosanitarias integrando funcionalidad, eficiencia y coordinación técnica, mediante soluciones diseñadas para garantizar el correcto abastecimiento, distribución y desalajo de los sistemas hidráulicos y sanitarios.

Cada proyecto se desarrolla con enfoque operativo, atención al detalle y coordinación multidisciplinaria, asegurando sistemas eficientes, normativamente compatibles y óptimos para su ejecución y funcionamiento.

### Servicios:

- Proyecto ejecutivo hidrosanitario
- Diseño de instalaciones hidráulicas y sanitarias
- Sistemas de abastecimiento y distribución de agua
- Sistemas de drenaje y desalajo sanitario
- Detalles constructivos y diagramas isométricos
- Memorias y criterios de diseño
- Coordinación con arquitectura e ingenierías

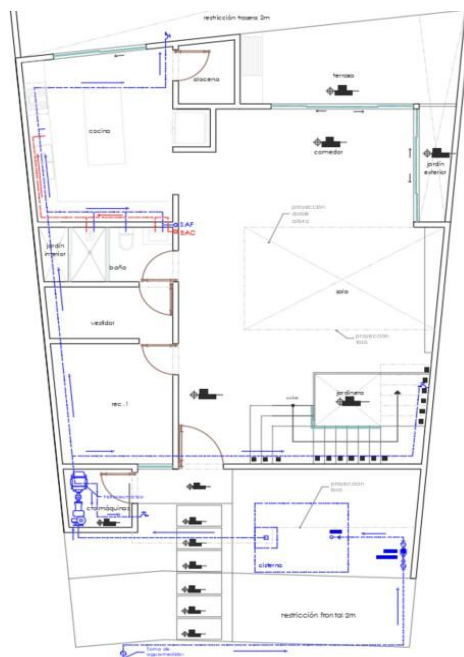

PLANTA BAJA  
Instalación Hidráulica

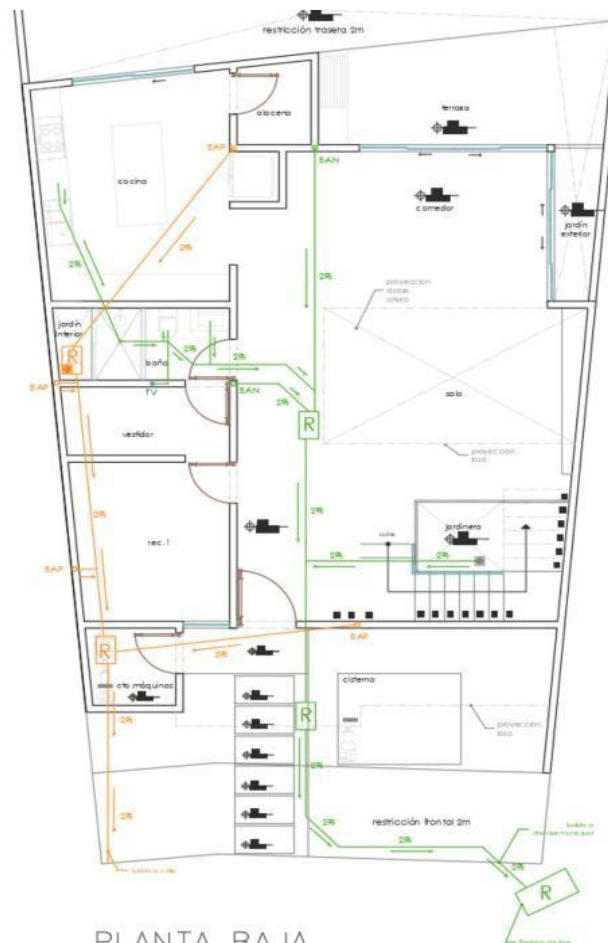
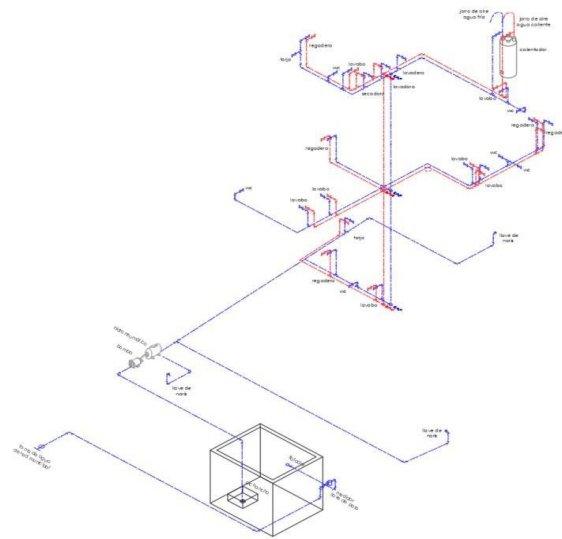

PLANTA BAJA  
Instalación Sanitaria-Pluvial

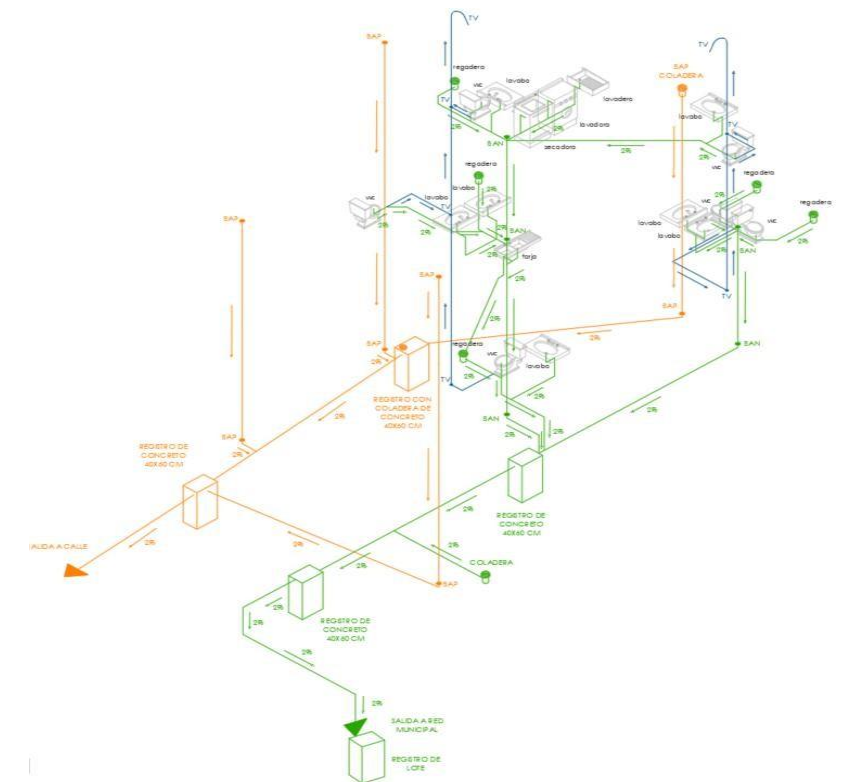



## PROYECTO INSTALACIONES ELÉCTRICAS

Desarrollamos proyectos de instalaciones eléctricas integrando eficiencia, seguridad y funcionalidad, mediante soluciones técnicas diseñadas para garantizar un suministro confiable y una correcta distribución de energía en cada proyecto.

Cada propuesta se desarrolla con coordinación multidisciplinaria, atención al detalle y enfoque operativo, asegurando sistemas eficientes, normativamente compatibles y preparados para una ejecución precisa en obra.

### Servicios:

- Proyecto ejecutivo eléctrico
- Diseño de sistemas eléctricos en baja tensión
- Distribución de alumbrado y contactos
- Diagramas unifilares y cuadros de carga
- Sistemas de canalización y distribución
- Detalles constructivos y especificaciones técnicas
- Coordinación con arquitectura e ingenierías

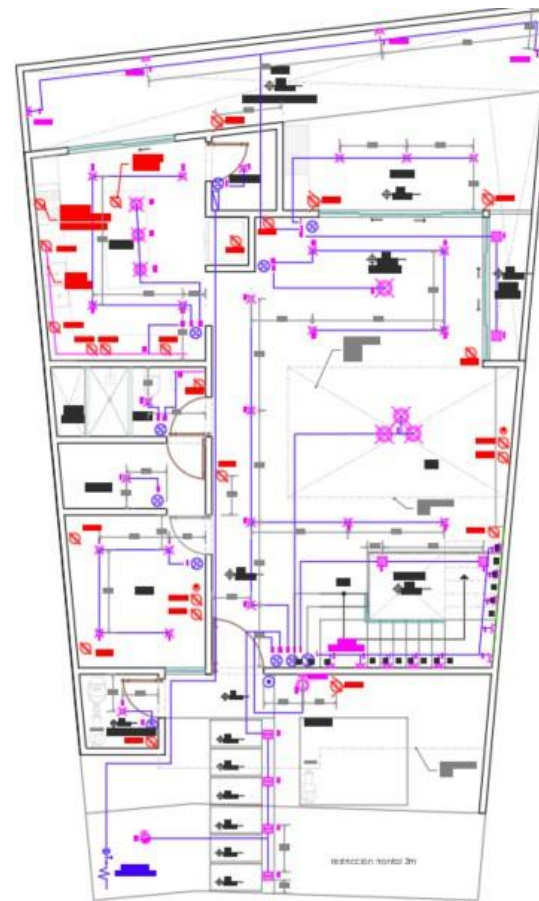

PLANTA BAJA  
Instalación Eléctrica

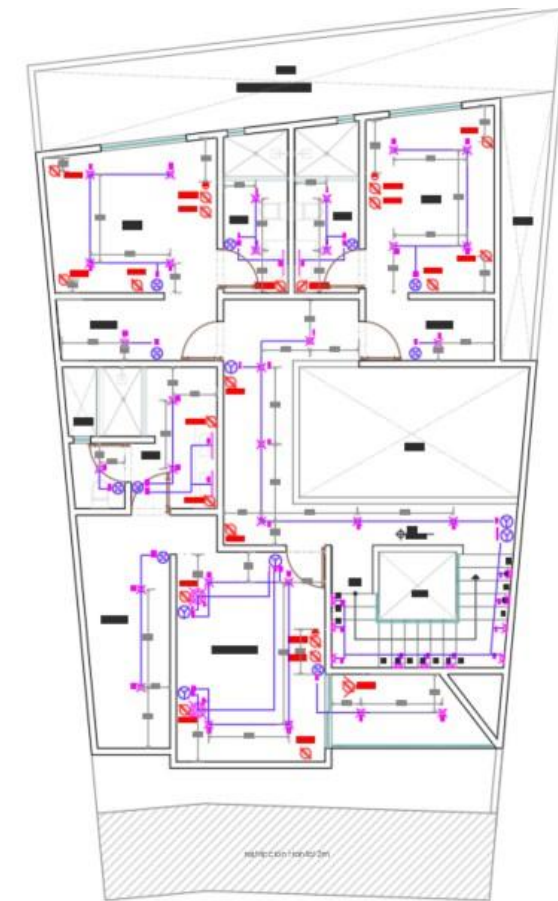

PLANTA 1ER NIVEL  
Instalación Eléctrica



## PROYECTO ACABADOS

Desarrollamos proyectos de acabados integrando estética, funcionalidad y precisión técnica, mediante la selección y especificación de materiales que aportan identidad, calidad y coherencia a cada espacio arquitectónico.

Cada propuesta se desarrolla con atención al detalle, coordinación multidisciplinaria y enfoque constructivo, garantizando soluciones funcionales, armónicas y compatibles con la ejecución integral del proyecto.

### Servicios:

- Proyecto ejecutivo de acabados
- Selección y especificación de materiales
- Diseño de acabados interiores y exteriores
- Detalles constructivos y despieces
- Coordinación de materiales y compatibilización
- Catálogos y criterios de acabado
- Coordinación con arquitectura e ingenierías
- Proyecto ejecutivo de cancelerías
- Diseño de sistemas de aluminio y vidrio
- Fachadas y envolventes arquitectónicas
- Especificación de perfiles, herrajes y materiales

# CLIENTES

